

线形 规格书

# LM25

— SLIM系列



# LM25 DC 24V

## 【特征描述】

- 25mm纤细发光面
- 120 LM/W 高光效设计, 光通量可达 2375 LM/M
- 多款标准转角 (L型、X型、T型可选), 实现自由拼接
- 多款配光可选 (扩散, 棱镜, 圆形格栅, 亚克力棒, 单偏, 双偏), 满足不同场景需求
- 提供吸顶配件, 安装更便捷

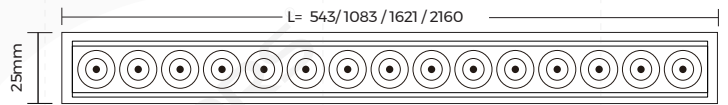
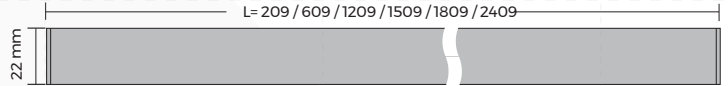
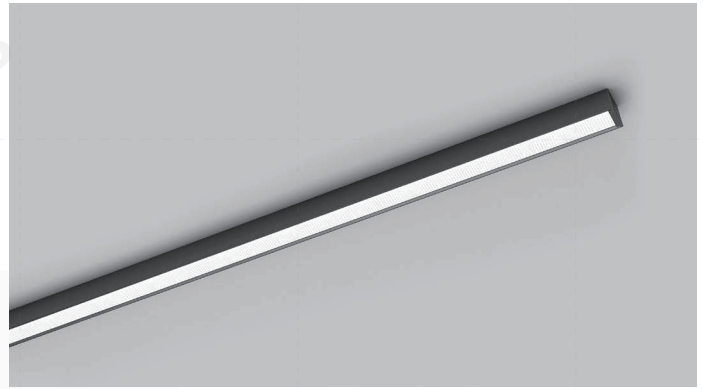

### 基本参数

铝材质	AL6063-T5
表面工艺	喷粉 RAL9003 <input type="radio"/>
	喷粉 RAL9005 <input type="radio"/> 阳极氧化 <input type="radio"/>
色温	<input type="radio"/> 2700K <input type="radio"/> 3000K <input type="radio"/> 3500K <input type="radio"/> 4000K <input type="radio"/> 5000K <input type="radio"/> 6500K
显指	Ra80/Ra90

### 规格型号

## 【产品光电参数】

	200mm	600mm	1200mm	1500mm	1800mm	2400mm	L* (277*277mm)	T* (529*277mm)	X* (529*529mm)
扩散	/	12W/1250LM	24W/2500LM	30W/3150LM	36W/3750LM	48W/5000LM	11W/1155LM	16W/1680LM	21W/2205LM
棱镜	/	12W/1250LM	24W/2500LM	30W/3150LM	36W/3750LM	48W/5000LM	11W/1155LM	16W/1680LM	21W/2205LM
亚克力棒	/	12W/1200LM	24W/2400LM	30W/3000LM	36W/3600LM	48W/4800LM	/	/	/
单偏	6W/710LM	12W/1425LM	24W/2850LM	30W/3560LM	36W/4275LM	48W/5700LM	/	/	/
双偏	6W/710LM	12W/1420LM	24W/2840LM	30W/3550LM	36W/4260LM	48W/5680LM	/	/	/
遮光	/	/	/	/	/	/	可选	可选	可选

	200mm	550mm	1100mm	1600mm	1800mm	2200mm	L* (277*277mm)	T* (529*277mm)	X* (529*529mm)
圆形格栅 30°/55°	/	11W/850LM	22W/1700LM	33W/2550LM	/	44W/3400LM	/	/	/

### 备注:

- 1、功率及光通量允许有±10%的误差范围;
- 2、以上参数均为典型值;

# 【1.2米灯具测试数据】

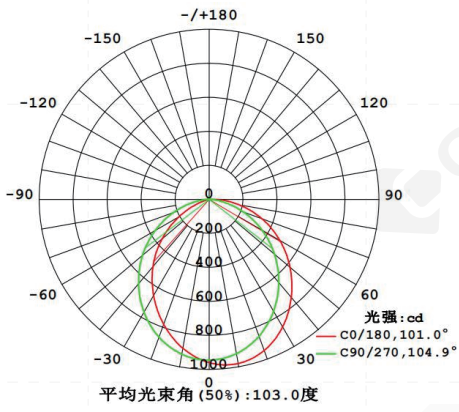

扩散

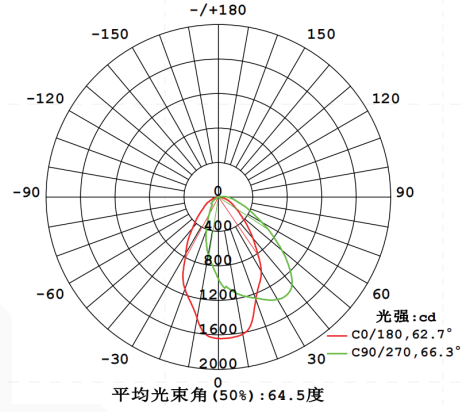

棱镜

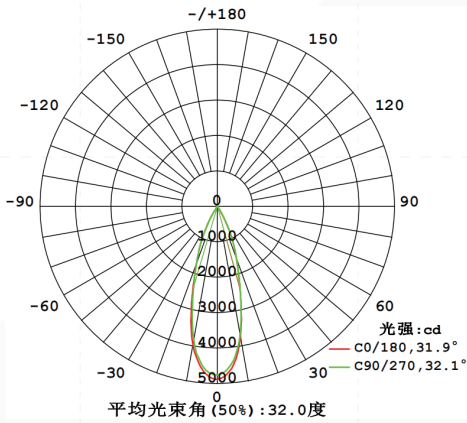

圆形格栅 30°

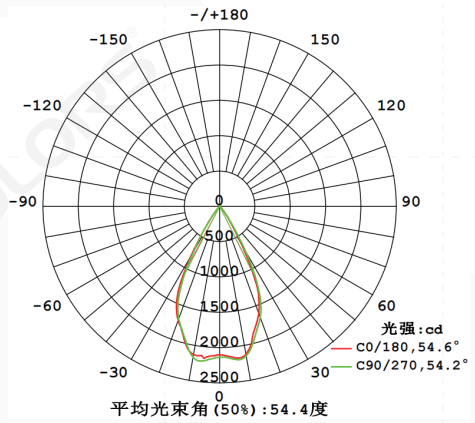

圆形格栅 55°



单偏

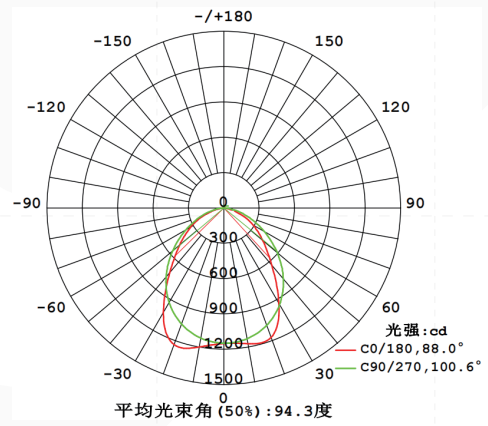

双偏

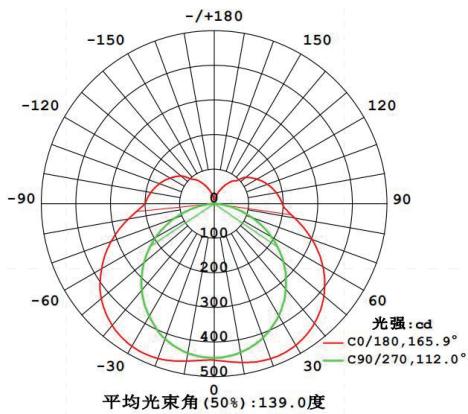

亚克力棒

# 【产品机械参数】

□ 扩散/棱镜    ▨ 圆形格栅30/55°    ≡ 单偏/双偏    □ 亚克力棒    ■ 遮光

标准尺寸		
600mm		2200mm
1200mm		1600mm
1500mm		1100mm
1800mm		550mm
2400mm		
600mm		2400mm
1200mm		1800mm
1500mm		1500mm
1800mm		1200mm
2400mm		600mm
		200mm

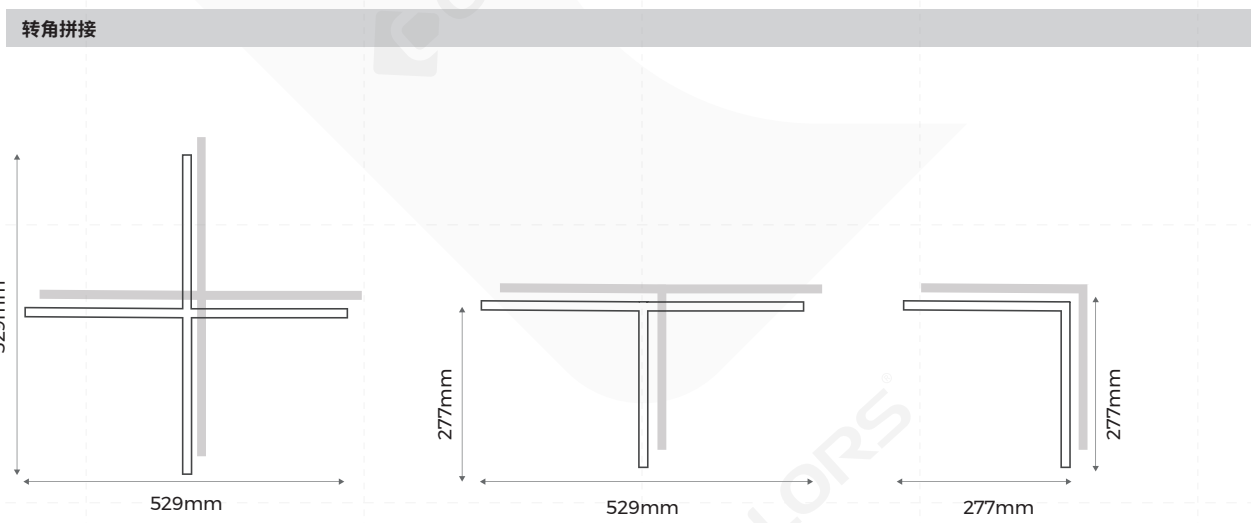
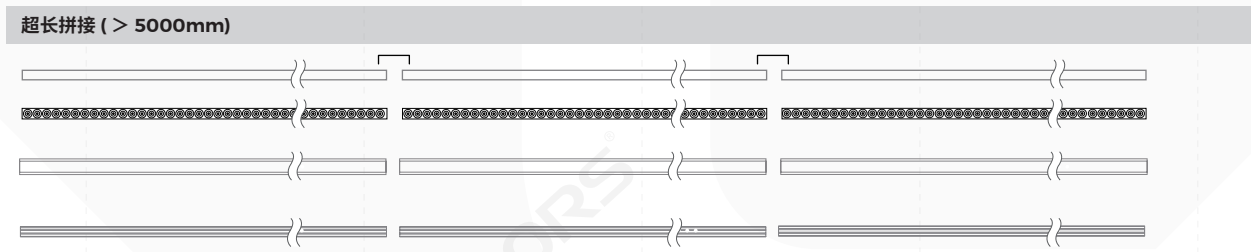
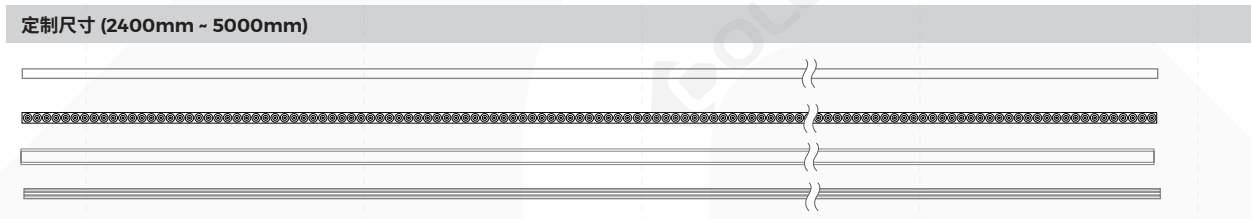

【灯光效果】

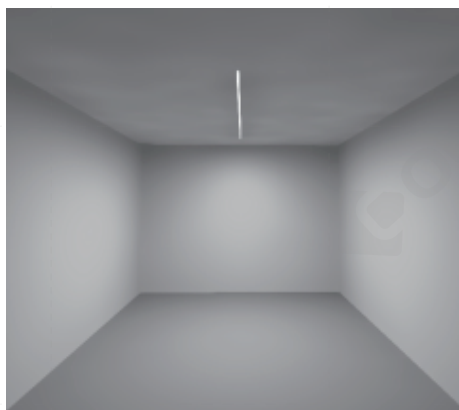

扩散

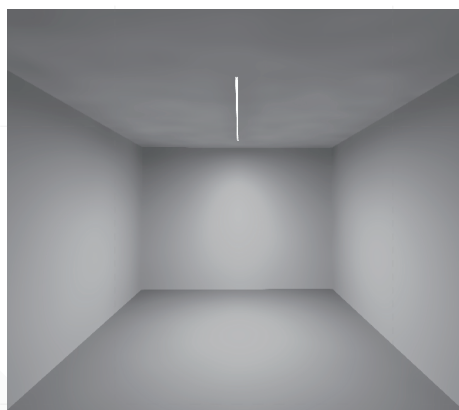

棱镜

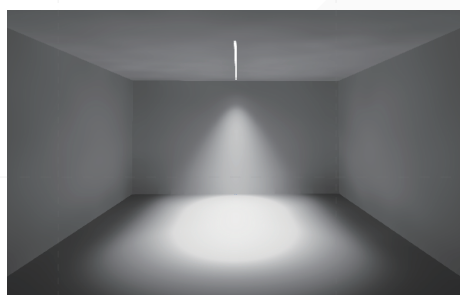

圆形格栅 30°

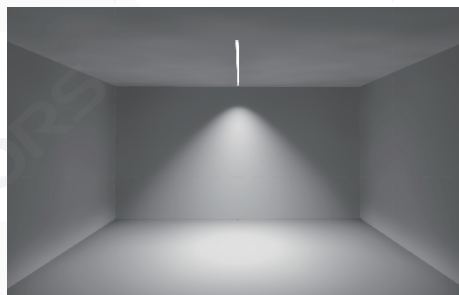

圆形格栅 55°

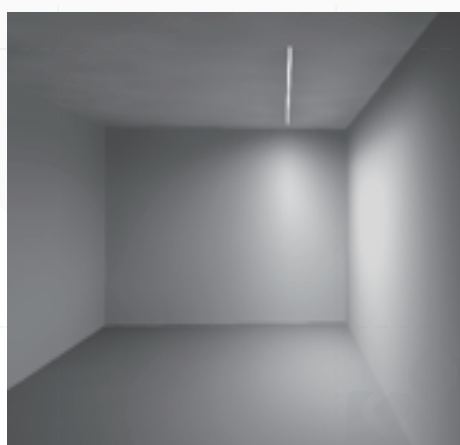

单偏

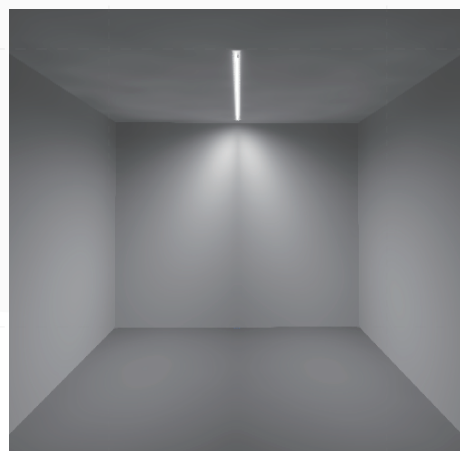

双偏

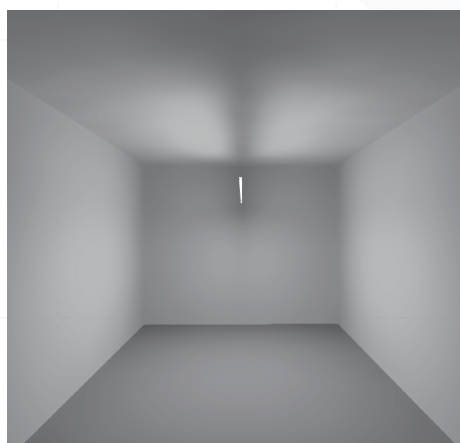

亚克力棒

【场景案例】



## 【产品包装信息】

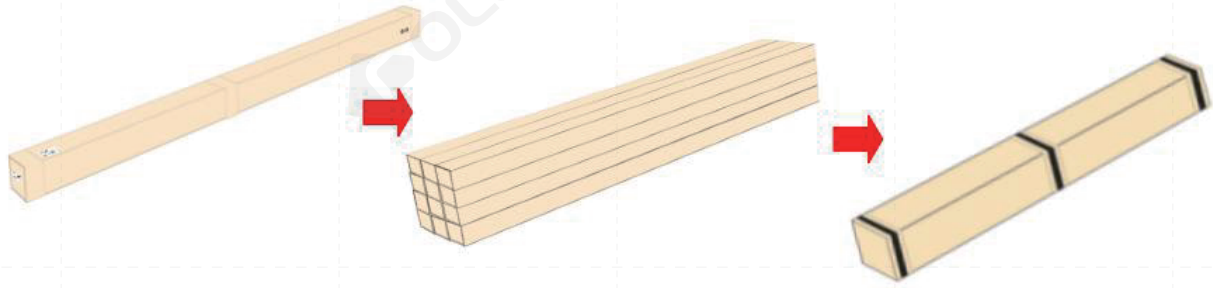

面罩	长度	材料	尺寸 (mm)	Pcs/捆	净重 (kg)	毛重 (kg)	整箱尺寸
扩散/棱镜/ 单偏/双偏	209mm	纸盒	230*35*35mm	128pcs	/	/	500*290*290mm
	609mm	天地盖	680*41*27.5mm	25pcs	/	/	800*250*165mm
	1209mm	天地盖	1280*41*27.5mm	25pcs	/	/	1400*250*165mm
	1509mm	天地盖	1580*41*27.5mm	25pcs	/	/	1700*250*165mm
	1809mm	天地盖	1880*41*27.5mm	25pcs	/	/	2000*250*165mm
	2409mm	天地盖	2480*41*27.5mm	25pcs	/	/	2600*250*165mm
亚克力棒	609mm	天地盖	680*52*43mm	20pcs	/	/	780*290*180mm
	1209mm	天地盖	1280*52*43mm	20pcs	/	/	1380*290*180mm
	1509mm	天地盖	1580*52*43mm	20pcs	/	/	1680*290*180mm
	1809mm	天地盖	1880*52*43mm	20pcs	/	/	1980*290*180mm
	2409mm	天地盖	2480*52*43mm	20pcs	/	/	2580*290*180mm
圆形格栅	543mm	天地盖	610*41*27.5mm	25pcs	/	/	730*250*165mm
	1083mm	天地盖	1150*41*27.5mm	25pcs	/	/	1270*250*165mm
	1621mm	天地盖	1690*41*27.5mm	25pcs	/	/	1810*250*165mm
	2160mm	天地盖	2230*41*27.5mm	25pcs	/	/	2350*250*165mm



# LLS-LM25

www.colorsled.com

**Luminous flux(up):** 5000LM  
**Power(Typ):** 48W  
**CCT:** 4000K  
**CRI:** >80  
**Input voltage:** 24VDC  
**Frequency:** /  
**Color:** Black

**Type:** Luminaire  
**Part NO:** LLS-LM25FDXSS2400-F20NW8X-DC  
**SO:**  
**NO:**  
**Power factor:**  
**Cover type:** Diffuser  
**Size:** 25x22x2409 mm

## 【产品下单编码】

品类别	产品系列	截面尺寸	面罩形状	面罩属性	载体款式	型材颜色	插头款式	长度尺寸	版本	光源类型	典型功率	色温	显指	电源类型	包装	标签类型
LLS	吸顶	LM 25	平面罩	F 扩散	D 无载体	X 银色	S 无孔插头	200mm	(A)	恒压 24V 软板	F 20W/m	20 2700K	SW >80	8 无电源	X 品牌单支包装	D 品牌标签
			格栅罩	G 棱镜	P 平面载体	F 白色	W	550mm		恒压 24V 硬板	R	3000K	WW >90	9		S 定制标签
			方形罩	K 格栅 30°	F	黑色	B	600mm				3500K	PW			
			透明面罩	L 格栅 55°	H			1100mm				4000K	NW			
				单偏光	A			1200mm				5000K	DW			
				双偏光	S			1500mm				6500K	W			
								1600mm								
								1800mm								
								2200mm								
								2400mm								

灯具套件下单

## 【注意事项】

- 尽量将产品安装在合适的环境中;
- 请注意小心操作,在电源接通的情况下,切勿触及交流电源端,以防触电;
- 检查通电流的电路,例如开关时发生的电涌不要超过最大额定的电流,对于驱动电路请插入适当的保护电路;
- 本产品是对静电敏感的产品,在使用上需要特别留意。特别是在超过绝对最大额定的电流和电压时,会损害或破坏产品,在使用产品时请做好完全的静电和电涌对策;